

4NV



Стандартные соединения для сельскохозяйственной техники, с предохранительным клапаном

Стандартные быстроразъемные соединения 1/2" для сельскохозяйственной техники, обеспечивающие сброс остаточного давления с помощью микроклапана. Взаимозаменяемость по ISO 7241-1 Часть А.



Области применения

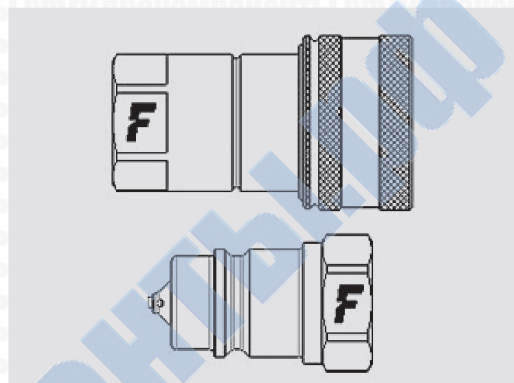

Технические характеристики

Типо-размер	Размер		Рабочее давление (МПа)	Пропускная способность (л/мин)	Утечки, мл	Усилие для соединения, Н	Давление разрушения (МПа)		
	мм	дюймы					Тип "папа"	Тип "мама"	Тип "папа-мама"
08	12,5	1/2"	25	75	1,8	110	100	100	100

Материал	Сталь
Уплотнения	NBR
Рабочая температура	-25...+125 °C
Покрытие	MATE 500 (CrIII)
Взаимозаменяемость	ISO 7241-A
Тип отсечного клапана	Тарельчатый
Соединение	Оттягиванием втулки
Отсоединение	Оттягиванием втулки
Соединение под давлением	Допускается при наличии остаточного давления

График перепада давления

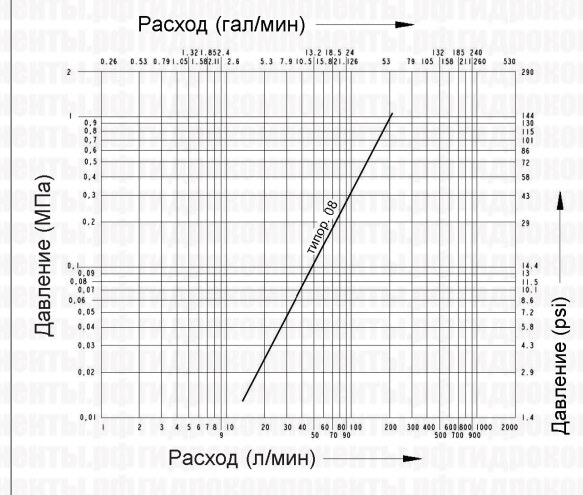

Стандартные соединения (ISO)
Соединения для сельхозтехники
Соединения с плоским торцом
Резьбовые соединения
Обратные клапаны и соединения для диагностики
Соединения для систем высокого давления
Соединения для противывбросовых превенторов
Соединения для систем охлаждения
Блоки соединений MultiFaster

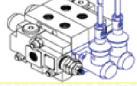

4NV

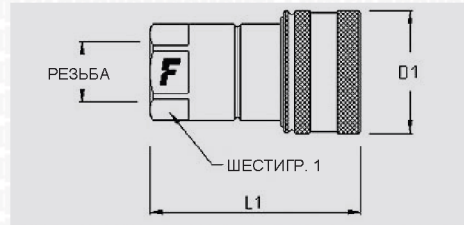

Размеры		Резьба			Ответная часть "мама"						
дюймы	мм	Тип	Стандарт	Типоразмер	Артикул	L (L1 + Резьба)		D1		ШЕСТИГР. 1	
						мм	дюймы	мм	дюймы	мм	дюймы
1/2"	12,5	F BSPP	ISO 1179-1	BSPP 1/2, внутренняя	4NV 12 GAS F	66	2,6	38	1,5	27	1,06

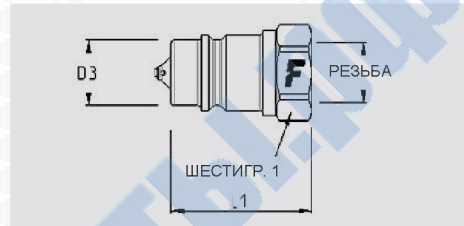

Размеры		Резьба			Ответная часть "папа"								
дюймы	мм	Тип	Стандарт	Типоразмер	Артикул	L (L1 + Резьба)		D1		D3		ШЕСТИГР. 1	
						мм	дюймы	мм	дюймы	мм	дюймы	мм	дюймы
1/2"	12,5	O/ SAE	ISO 11926-1	3/4"-16 UNF, внутренняя, ORB	4NV 12-12SAE M	44	1,73	30	1,18	20,5	0,81	27	1,06
1/2"	12,5	F BSPP	ISO 1179-1	BSPP 1/2, внутренняя	4NV 12 GAS M	44	1,73	30	1,18	20,5	0,81	27	1,06
1/2"	12,5	F NPTF	ANSI B1.20.3	NPTF 1/2, внутренняя	4NV 12 NPT M	44	1,73	30	1,18	20,5	0,81	27	1,06

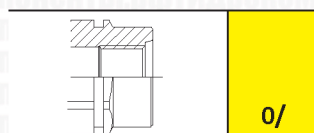
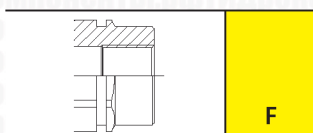

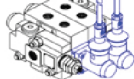

Принадлежности

Пылезащитные колпачки из ПВХ

**Колпачки для ответной части "МАМА"****Колпачки для ответной части "МАМА"**

Размеры			Описание		Размеры			Описание	
дюймы	мм	типо-размер	Артикул	Цвет	дюймы	мм	типо-размер	Артикул	Цвет
1/2"	12,5	08	TM 12 L	синий	1/2"	12,5	08	TM 12-38	синий
1/2"	12,5	08	TM 12 L/A	оранжевый	1/2"	12,5	08	TM 12-38 G	желтый
1/2"	12,5	08	TM 12 L/G	желтый	1/2"	12,5	08	TM 12-38 GR	серый
1/2"	12,5	08	TM 12 L/M	коричневый	1/2"	12,5	08	TM 12-38 M	коричневый
1/2"	12,5	08	TM 12 L/N	черный	1/2"	12,5	08	TM 12-38 N	черный
1/2"	12,5	08	TM 12 L/R	красный	1/2"	12,5	08	TM 12-38 R	красный
1/2"	12,5	08	TM 12 L/V	зеленый	1/2"	12,5	08	TM 12-38 V	зеленый

Пылезащитные колпачки из алюминия

**Колпачки для ответной части "МАМА"**

Размеры			Описание	
дюймы	мм	типо-размер	Артикул	Цвет
1/2"	12,5	08	TM 12 S	



Принадлежности

Пылезащитные колпачки из ПВХ



Колпачки для ответной части "ПАПА"

Размеры			Описание	
дюймы	мм	типо-размер	Артикул	Цвет
1/2"	12,5	08	TF 12	синий
1/2"	12,5	08	TF 12 A	оранжевый
1/2"	12,5	08	TF 12 G	желтый
1/2"	12,5	08	TF 12 GR	серый
1/2"	12,5	08	TF 12 M	коричневый
1/2"	12,5	08	TF 12 N	черный
1/2"	12,5	08	TF 12 R	красный
1/2"	12,5	08	TF 12 V	зеленый

Пылезащитные колпачки из алюминия



Колпачки для ответной части "ПАПА"

Размеры			Описание	
дюймы	мм	типо-размер	Артикул	Цвет
1/2"	12,5	08	TF 12 S	

Комплекты уплотнений

Для ответной части "МАМА"

Размеры			Описание	
дюймы	мм	типо-размер	Материал	Артикул
1/2"	12,5	08	NBR; PTFE	SK NV 12

Комплекты включают 5 или 10 уплотнений.